

SEPTIK - KRUHOVÝ - 2 OBRUČE - 3K - K OBETONOVÁNÍ

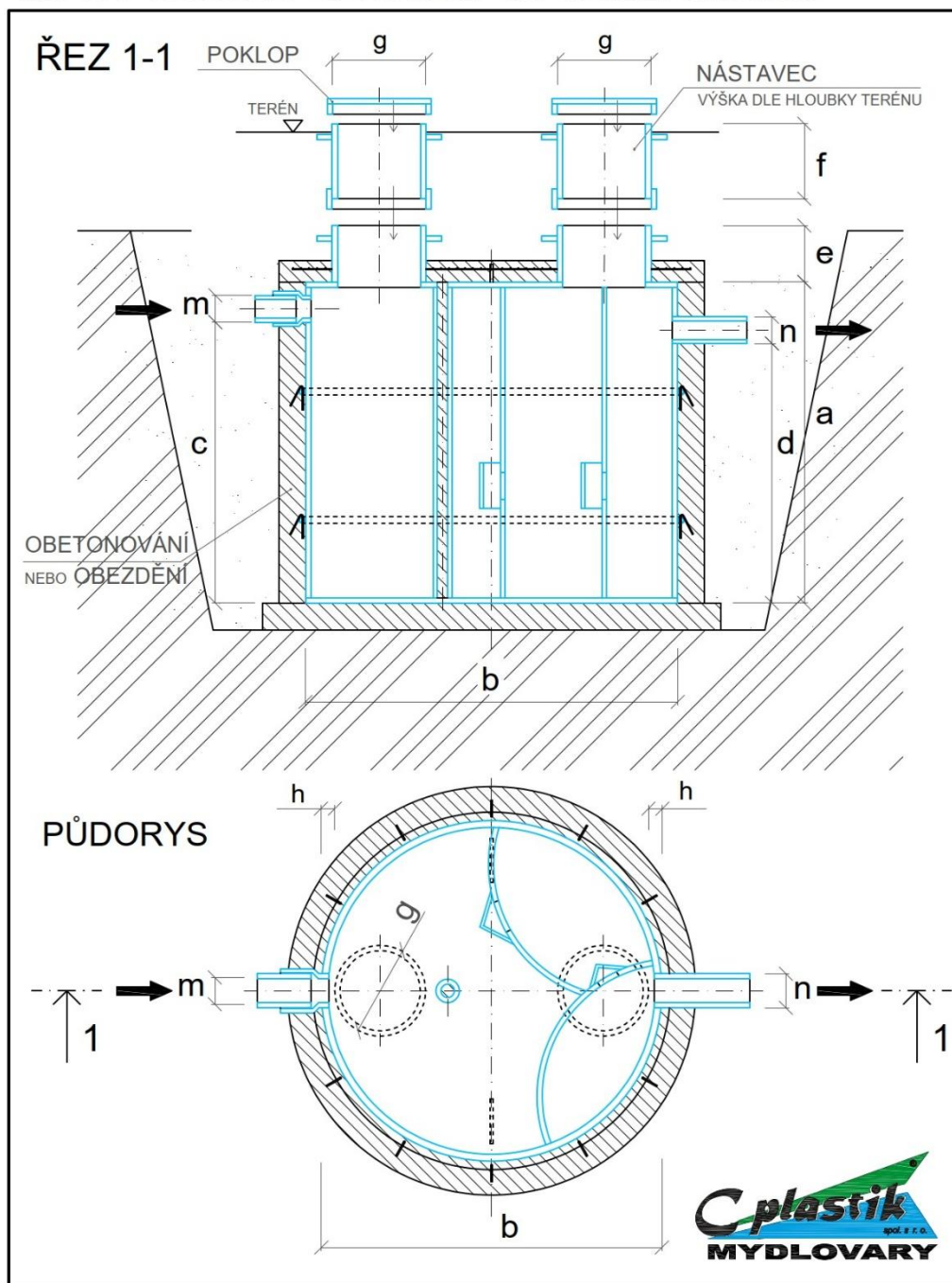

Septik tříkomorový C SV 5 - rozměry v mm:

a = výška	2000
b = průměr	1500
c = výška nátoky	1350
d = výška odtoku	1320
m = vtok	DN 125
n - odtok	DN 125
e - výška revizní šachty	300
g - průměr revizní šachty	600
f - nástavec revizní šachty	Libovolná výška k dokoupení
Jmenovitý objem m³	4,71 m ³
Užitný objem m³	4,14 m ³
Hmotnost:	110 kg