

SEPTIK - KRUHOVÝ - 2 OBRUČE - 3K - K OBETONOVÁNÍ

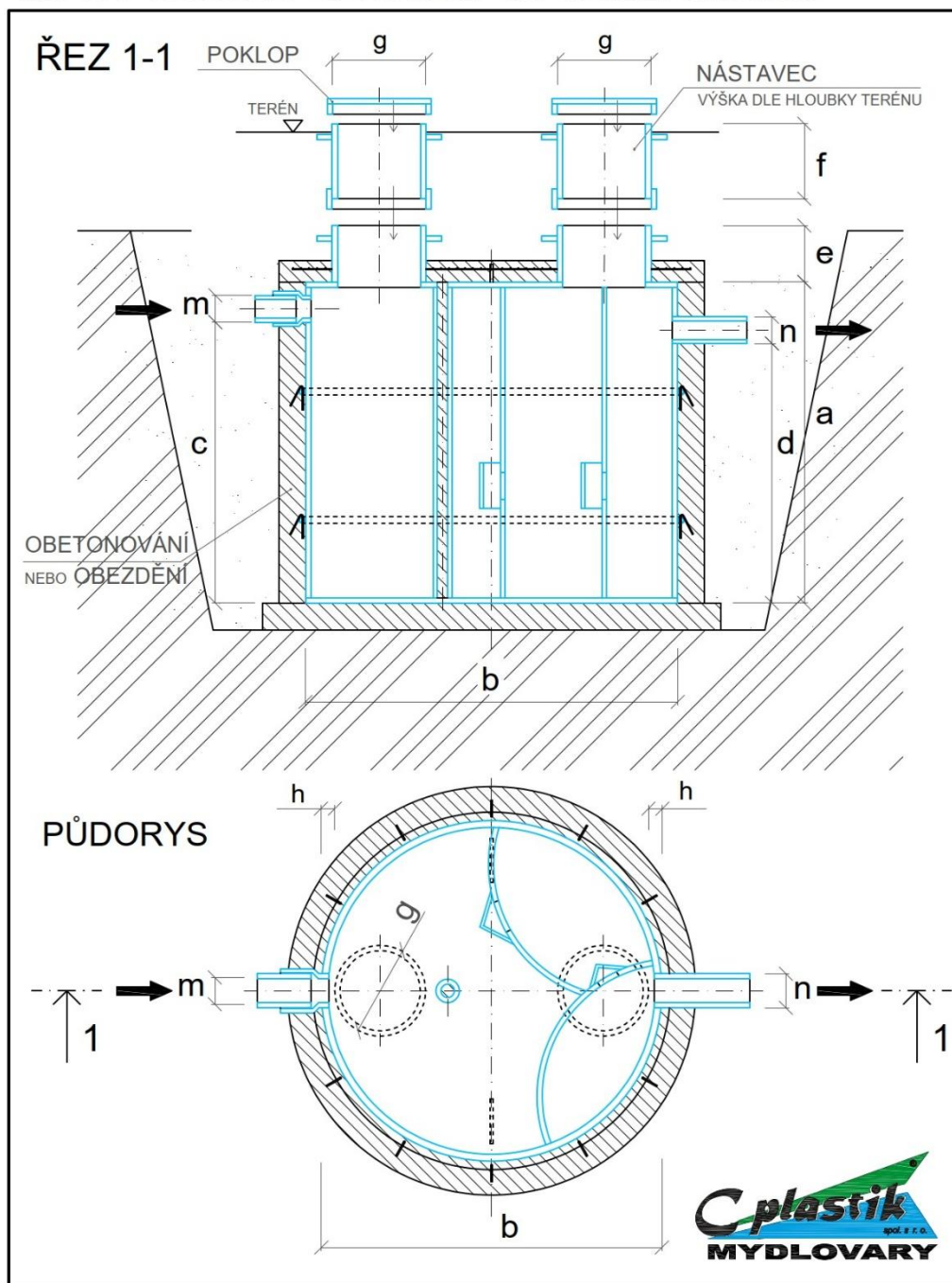

Septik třikomorový C SV 11 - rozměry v mm:

a = výška	3000
b = průměr	1500
c = výška nátoky	1320
d = výška odtoku	1300
m = vtok	DN 160
n - odtok	DN 160
e - výška revizní šachty	300
g - průměr revizní šachty	600
f - nástavec revizní šachty	Libovolná výška k dokoupení
Jmenovitý objem m³	10,59 m ³
Užitný objem m³	9,17 m ³
Hmotnost:	250 kg